

# Panasonic®

အသုံးပြုပုံလမ်းညွှန်  
(အိမ်သုံး) မျက်နှာပြင်မွှေးရိတ်စက်  
Model No. ES-WF61

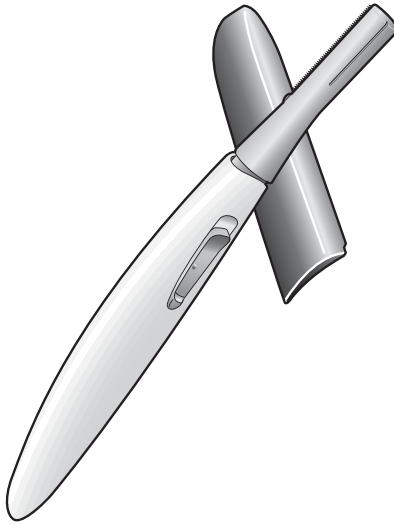



# Panasonic®

## အသုံးပြုပုံလမ်းညွှန် (အိမ်သုံး) မျက်နှာပြင်မွှေးရိတ်စက် Model No. ES-WF61

### အကြောင်းအရာ

<b>ဘေးကင်းမှုသတိပေးချက်</b>	<b>4</b>
အသုံးပြုရာတွင် သတိပြုရန်အချက်များ	7
အစိတ်အပိုင်းများအကြောင်းရှင်းလင်းခြင်း	8
ဘက်ထရီတပ်ဆင်ခြင်းနှင့်၎င်း၏သက်တမ်း	9
အသုံးမပြုမီ	10
အသုံးပြုပုံ	10
ဘလိတ်ဓားတပ်ဆင်ပုံနှင့်ဖယ်ရှားပုံ	14
သန့်ရှင်းရေးလုပ်ပုံ	15
တစ်စုံတစ်ရာချို့ယွင်းမှုဖြစ်ပေါ်ခြင်း	16
ခွဲခြားဖော်ပြခြင်း	16

Panasonic စက်ပစ္စည်းအား ဝယ်ယူအသုံးပြုသည့်အတွက် ကျေးဇူးတင်ပါသည်။

**ဤစက်ပစ္စည်းအားအသုံးမပြုမီ အသုံးပြုပုံလမ်းညွှန်အား ဖတ်ရှုပြီး  
လမ်းညွှန်မှုအတိုင်း အသုံးပြုပါ။**

# ဘေးကင်းမှုအတွက် ကြိုတင်သတိပြုရန်



လျှပ်စစ်မီးရှောင်ဖြစ်ခြင်း၊ ထိခိုက်ဒဏ်ရာရခြင်း၊ မီးလောင်ခြင်း၊ အသက်အန္တရာယ်ဖြစ်ခြင်းနှင့် အိမ်ရာအဆောက်အဦပျက်စီးခြင်းတို့မှ ကာကွယ်နိုင်ရန် အောက်ပါ သတိပေးချက်များကို အမြဲလိုက်နာဆောင်ရွက်ပါ။

## သင်္ကေတများ၏အဓိပ္ပါယ်

အောက်ပါသင်္ကေတများသည် စက်ပစ္စည်းအညွှန်းအတိုင်းမဟုတ်ဘဲ လွှဲမှားစွာ အသုံးပြုခြင်းကြောင့် ဘေးအန္တရာယ်ဖြစ်ပေါ်ခြင်း၊ ထိခိုက်ဒဏ်ရာရနိုင်ခြင်းနှင့် အဆောက်အဦပျက်စီးနိုင်ခြင်း အဆင့်ဆင့်တို့ကို ခွဲခြားဖော်ပြပေးထားပါသည်။

 <h3>WARNING</h3>	<p>ပြင်းထန်စွာဒဏ်ရာရခြင်း သို့မဟုတ် သေဆုံးခြင်းကိုဖြစ်စေနိုင်သော ဘေးအန္တရာယ်ကို သတိပေးသည်။</p>
 <h3>CAUTION</h3>	<p>ဒဏ်ရာအသေးအမွှားရခြင်း သို့မဟုတ် အရာဝတ္ထုပျက်စီးခြင်းကိုဖြစ်ပေါ်စေနိုင်သော အန္တရာယ်ကို သတိပေးသည်။</p>

အောက်ပါသင်္ကေတများသည် လိုက်နာရမည့်ညွှန်ကြားချက်များကို ခွဲခြားဖော်ပြပေးသည်။

	<p>ဤသင်္ကေတသည် လုပ်ဆောင်မှုတစ်ခုခုကို ပြုလုပ်ရန် တားမြစ်ကြောင်း ဖော်ပြပါသည်။</p>
	<p>ဤသင်္ကေတသည် လုပ်ဆောင်မှုတစ်ခုခုကို ဘေးကင်းစွာပြုလုပ်နိုင်ရန် အချက်ပြပေးသည်။</p>

## WARNING

- ▶ ဤစက်ကိရိယာကို
  - ကလေးသူငယ်များကိုင်တွယ်ထိနိုင်သောနေရာများတွင်မထားပါနှင့်။
  - 
 ကလေးသူငယ်များ ကိုင်တွယ်ဆော့ကစားခြင်း မပြုလုပ်မိပါစေနှင့်။
    - ထိုသို့ပြုမိခြင်းသည် ထိခိုက်ဒဏ်ရာရခြင်းနှင့် စက်ပစ္စည်းအစိတ်အပိုင်းအသေးအမွှားများ ပါးစပ်တွင်း မတော်တဆဝင်ရောက်ခြင်းကို ဖြစ်ပေါ်စေနိုင်ပါသည်။





# WARNING



စက်လည်ပတ်မှုပုံမှန်မဖြစ်ခြင်း သို့မဟုတ် ချို့ယွင်းမှုဖြစ်ခြင်းတို့ရှိဖြစ်ပေါ်ခဲ့လျှင် အသုံးပြုခြင်းမှ ချက်ချင်းရပ်တန့်ပါ။

- ထိုသို့မဟုတ်ပါက မီးလောင်ခြင်း သို့မဟုတ် ထိခိုက်ဒဏ်ရာရခြင်းတို့ကို ဖြစ်ပေါ်စေနိုင်ပါသည်။



ဤစက်ပစ္စည်းအား (ကလေးများအပါအဝင်) ခန္ဓာကိုယ်ချို့တဲ့သူများ၊ အာရုံကြော အားနည်းသူများ သို့မဟုတ် စိတ်ပိုင်းဆိုင်ရာချို့ယွင်းချက်ရှိသူများ သို့မဟုတ် အသုံးပြုရန်ကြိုတင်ညွှန်ကြားပြသပေးခြင်း မပြုလုပ်ထားသူများ အသုံးပြုရန်အတွက် ရည်ရွယ်ခြင်းမဟုတ်ပါ။

ကလေးငယ်များ စက်ပစ္စည်းကို ဆော့ကစားခြင်းမပြုလုပ်ရန် စောင့်ကြည့်ကြပ်မတ်ရပါမည်။

- ထိုသို့မဟုတ်ပါ မတော်တဆဖြစ်မှု သို့မဟုတ် ထိခိုက်ဒဏ်ရာရမှုဖြစ်စေနိုင်ပါသည်။



# CAUTION

## ▶ အရေးပြားကိုကာကွယ်ရန်

အောက်ပါအခြေအနေများတွင် အသုံးမပြုပါနှင့်။

- အားနည်းသူများ သို့မဟုတ် အရေးပြားထိခိုက်လွယ်သူများ



- အရေးပြားယားယံလွယ်သူများ

အောက်ပါနေရာများတွင် မည်သည့်အခါမျှ အသုံးမပြုပါနှင့်။

- အဖုအပိမ့်များ သို့မဟုတ် ဝက်ခြံများရှိသည့်နေရာ။

- ထိုနေရာများတွင် အသုံးပြုမိပါက အရေးပြားကို ထိခိုက်စေနိုင်ပါသည်။



ဘက်ထရီအဖုံးအား ဖွင့်ရန်ခက်ခဲနေပါက အားထည့်ပြီးမဖွင့်ပါနှင့်။

- ထိုသို့ပြုလုပ်ခြင်းဖြင့် အကာအကွယ်ပေးထားသောအစွပ်သည် ကျွတ်ထွက် သွားပြီး သင်၏လက်အား ဘလိတ်စားရစေနိုင်ပါသည်။



စက်ပစ္စည်းအား အရေးပြားနှင့်တွန်းကန်အားထည့်ပြီး မဖိပါနှင့်။ တစ်နေရာ

တည်းတွင် ကြိမ်ဖန်များစွာ ထပ်ပြီးရိတ်ခြင်းတို့အား ရှောင်ကျဉ်ပါ။

အသုံးပြုနေစဉ်အတွင်း စက်ပစ္စည်းအား ပုတ်ခတ်ခြင်း မလုပ်ပါနှင့်။

- ထိုသို့ပြုလုပ်ခြင်းဖြင့် အရေးပြား နှာကျင်ခြင်း၊ ရောင်ရမ်းခြင်း သို့မဟုတ် ထိခိုက် ဒဏ်ရာရခြင်းတို့ ဖြစ်စေနိုင်ပါသည်။



# CAUTION

ဘလိတ်စားကို အားနှင့်မဖိပါနှင့်။ အသုံးပြုနေစဉ် ဘလိတ်စားကို လက်ချောင်းများ သို့မဟုတ် လက်သည်းခွံများနှင့် ထိုက်ရိုက်မထိမိပါစေနှင့်။



- ထိုသို့ပြုမိပါက အရေးပြားထိခိုက်ဒဏ်ရာရခြင်း သို့မဟုတ် ဘလိတ်စားအသုံးပြု နိုင်မှုသက်တမ်းကို လျော့နည်းစေပါသည်။



အသုံးမပြုမီ ဘလိတ်စားပျက်စီးခြင်း ကျိုးပဲ့ခြင်းရှိမရှိစစ်ဆေးပါ။

- ထိုသို့မဟုတ်ပါက အရေးပြားထိခိုက်ဒဏ်ရာရမှုကို ဖြစ်စေနိုင်ပါသည်။



အကာအကွယ်ပေးသောအဖုံးကို ဖယ်ရှားသောအခါ အလယ်ဗဟိုမှ ကိုင်တွယ်ပြီး အပြင်ဘက်သို့ဆွဲထုတ်ပါ။

- ထိုသို့မဟုတ်ပါက ဘလိတ်စားသည် လက်ကိုရှုစေနိုင်ပါသည်။



မျက်နှာနှင့်လည်ပင်းပေါ်တွင်သာ အသုံးပြုပါ။

- ထိုသို့မဟုတ်ပါက ထိခိုက်ဒဏ်ရာရမှုကို ဖြစ်စေနိုင်ပါသည်။



အသုံးပြုပြီးချိန်တွင် အရေးပြားပေါ်တွင် တစ်စုံတစ်ခုဖြစ်ပေါ်ခံစားနေရပါက ဆက်လက်အသုံးမပြုဘဲ အရေးပြားဆရာဝန်နှင့်ပြသပါ။

- ထိုသို့မဟုတ်ပါက ရောဂါလက္ခဏာပိုမိုဆိုးရွားလာနိုင်ပါသည်။



စက်ပစ္စည်းအားသယ်ဆောင်သွားချိန်နှင့် သိမ်းဆည်းထားချိန်များတွင် အကာ အကွယ်အဖုံးအား တပ်ဆင်ထားရန် သတိပြုပါ။

- ထိုသို့ပြုမိပါက အရေးပြားထိခိုက်ဒဏ်ရာရခြင်း သို့မဟုတ် ဘလိတ်စား အသုံးပြုနိုင်မှုသက်တမ်းကို လျော့နည်းစေပါသည်။

▶ ဤစက်ပစ္စည်းအားအသုံးပြုရာတွင်

မိသားစုဝင်များ သို့မဟုတ် အခြားသူများနှင့်ဝေမျှသုံးဆွဲခြင်း မပြုလုပ်ပါနှင့်။



- ထိုသို့ပြုမိခြင်းသည် အရေးပြားရောဂါကူးစက်နိုင်ခြင်းသို့မဟုတ် ရောင်ယမ်းခြင်း တို့ဖြစ်စေနိုင်ပါသည်။



အောက်ပြုတ်မကျစေပါနှင့် သို့မဟုတ် လျှပ်စစ်ရှောခွံဖြစ်သောနေရာတွင် မထားပါနှင့်။

- ထိုသို့ပြုမိခြင်းသည် ထိခိုက်ဒဏ်ရာရမှုကို ဖြစ်စေနိုင်ပါသည်။



မိမိကိုယ်တိုင် မွမ်းမံခြင်း၊ ဖြုတ်တပ်ခြင်း သို့မဟုတ် ပြင်ဆင်ခြင်းများ မပြုလုပ်ပါနှင့်။

- ထိုသို့ပြုမိခြင်းသည် မတော်တဆဖြစ်ခြင်း သို့မဟုတ် ထိခိုက်ဒဏ်ရာရခြင်းတို့ကို ဖြစ်စေနိုင်ပါသည်။ ပြုပြင်ရန်အတွက် တရားဝင်ဝန်ဆောင်မှုစင်တာသို့ ဆက်သွယ်စုံစမ်းပါ။



# CAUTION

## ▶ ဘက်ထရီ



ဘက်ထရီအား မီးထဲသို့မပစ်ပါနှင့်။

မီးအားထွက်သောနေရာများ ပျက်စီးခြင်းမရှိစေရပါ။

- ထိုသို့ပြုမိပါက မီးလောင်ခြင်းသို့မဟုတ် ဒဏ်ရာရခြင်းဖြစ်စေနိုင်ပါသည်။

ဘက်ထရီပေါ်တွင်ရိုက်နှိပ်ထားသောလမ်းညွှန်ချက်များအတိုင်း အမြဲလိုက်နာပါ။

⊕ ⊖ လက္ခဏာများကို မှန်ကန်စွာ တပ်ဆင်ပါ။ ဘက်ထရီအားကုန်သွားပါက ချက်ချင်း ဖြုတ်ပြီး စွန့်ပစ်ပါ။



စက်ပစ္စည်းအား အချိန်အတော်ကြာအသုံးမပြုပါက ဘက်ထရီကို ဖြုတ်ထားရပါမည်။

ဘက်ထရီကို အသုံးပြုရန် သတ်မှတ်ထားသောရက်အတွင်း အသုံးပြုရပါမည်။

ပြန်လည်အားသွင်းမရသော ဘက်ထရီများကို ပြန်လည်အားသွင်းခြင်းမပြုလုပ်ပါနှင့်။

- ထိုသို့မဟုတ်ပါက ဘက်ထရီအပူလွန်ကဲခြင်း သို့မဟုတ် ပေါက်ကွဲခြင်း၊ ထိခိုက် ဒဏ်ရာရခြင်း သို့မဟုတ် ယိုစိမ့်မှုကြောင့် ဝန်းကျင်ပြန့်နှံ့ခြင်းတို့ ဖြစ်ပေါ်စေနိုင်ပါသည်။

## ▶ အောက်ပါကြိုတင်သတိပေးချက်များကို မှတ်သားလိုက်နာပါ။



မျက်ခုံးပုံသွင်းရန် မျက်ခုံးပုံဖော်ခွက်ကို သို့မဟုတ် မျက်ခုံးရိတ်ဘီးကို အသုံးပြုပါ။

- ထိုသို့မဟုတ်ပါက မျက်ခုံးသားကို ရှိမိစေနိုင်ပါသည်။



ဘယ်ဘက်ခြမ်းတွင်ရှိသော အမှတ်အသား၏ အဓိပ္ပာယ်မှာ စက်ပစ္စည်းအား ရေဖြင့်မဆေးကြောပါနှင့်။

## အသုံးပြုရာတွင် သတိပြုရမည့်အချက်များ

- ရေစိုနေပါက လုံးဝအသုံးမပြုပါနှင့်။
- ခြောက်သွေ့အောင်ထားပါ။
- ထိုသို့မဟုတ်ပါက စက်ချို့ယွင်းစေနိုင်ပါသည်။

# အစိတ်အပိုင်းများအကြောင်းရှင်းလင်းခြင်း

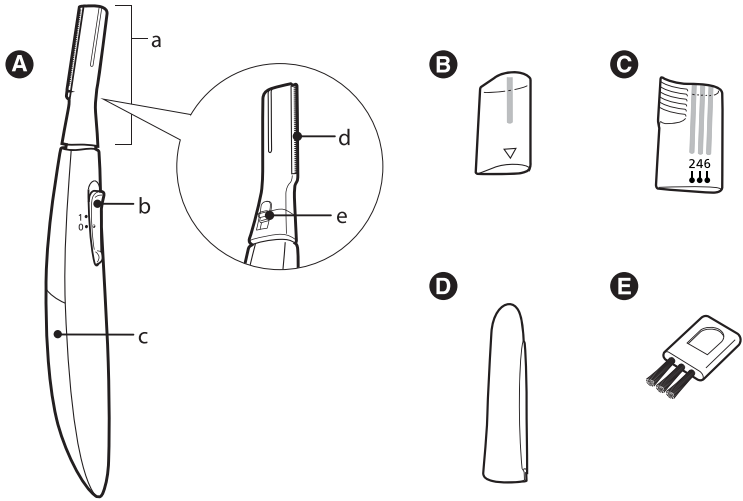

- A** ကိုယ်ထည်
  - (၁) ဘလိတ်စား
  - (၂) ပါဝါခလုတ် (0/1)
  - (၃) ဘက်ထရီအဖုံး
  - (၄) မျက်ခုံး/မှတ်ဆိတ်ရိတ်စား
  - (၅) ဘလိတ်စားအိမ်

- B** မျက်ခုံးပုံသွင်းခွက်
- C** မျက်ခုံးရိတ်ဘီး
- D** အကာအကွယ်ပေးသောအဖုံး

အပိုပစ္စည်း

- E** သန့်ရှင်းရေးလုပ်သောဘရပ်ရှ်

ဓာတ်ခဲခြောက်မပါဝင်သောကြောင့် သီးခြားဝယ်ယူတပ်ဆင်ပါ။

# ဘက်ထရီတပ်ဆင်ခြင်းနှင့်၎င်း၏သက်တမ်း

ဘက်ထရီတပ်ဆင်သောအခါ အဖုံးစွပ်အား

သေချာတပ်ဆင်ရမည်။

၁။ ဘက်ထရီအဖုံးကိုဖွင့်ပါ။

၂။ ⊕ နှင့် ⊖ လက္ခဏာကို သေချာကြည့်ရှု  
တပ်ဆင်ပါ။

(ဘက်ထရီဖြုတ်ရန် ⊕ လက္ခဏာဘက်မှ  
မ၍ဖြုတ်ပါ။)

၃။ ကလစ် ဟု အသုံးမပြုမီအခါ ဘက်ထရီအဖုံးကို  
တပ်ဆင်လိုက်ပါ။

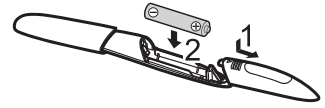

## ဘက်ထရီသက်တမ်း

Panasonic LR03 (AAA alkaline battery) ဖြစ်ပါက တစ်လခန့်အသုံးပြုနိုင်ပါသည်။

(အပူချိန် ၂၀ ဒီဂရီဆဲလ်ဆီးယပ်စ်ရှိသောအခန်းတွင် ၅ မိနစ်ခန့်တစ်ပတ်လျှင် ၂ ကြိမ် အသုံးပြုပါက)

LR03 (AAA alkaline ဘက်ထရီ) ကိုသာအသုံးပြုပါ။

(အခြားဘက်ထရီအသုံးပြုပါက ဓာတ်အားနှင့် အသုံးပြုခြင်းအကြိမ်အရေအတွက်  
ပြောင်းလဲနိုင်ပါသည်။)

## အသုံးမပြုမီ

- ပထမဆုံးအကြိမ်အသုံးပြုမည်ဖြစ်ပါက အရေပြားပေါ်အသာအယာဖိရင်း ဖြည်းညင်းစွာ ရွှေ့လျားပါ။

## ပြင်ဆင်ခြင်း

အရေပြားပေါ်ရှိရေစက်များ၊ ချွေးစက်များကို သုတ်လိုက်ပါ။

- အသုံးပြုနေစဉ်အတွင်း အရေပြားကိုခြောက်သွေ့သန့်စင်အောင်ထားပါ။ အသားအရေ ပေါ်တွင် လိမ်းဆေးဆီ၊ နို့လိမ်ဆေးရည်၊ ဖောင်ဒေးရှင်း သို့မဟုတ် ချွေးတိတ်ဆေးရည် လိမ်းထားပါက အသုံးမပြုပါနှင့်။

## စစ်ဆေးပါ

ဤကိရိယာကို မျက်နှာနှင့်လည်ပင်းအတွက်သာ အသုံးပြုရန်ဖန်တီးထားပါသည်။

## အသုံးပြုပုံ

### မွှေးနုများကို ပုံသွင်းပုံ

၁။ အကာအကွယ်အဖုံးအား အလယ်ဗဟိုမှကိုင်တွင်ပြီး ဆွဲထုတ်ပါ။

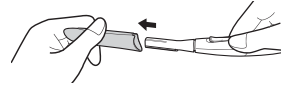

၂။ ပါဝါခလုတ်ကိုဖွင့်ပါ။ စတင်ရိတ်ပါ။

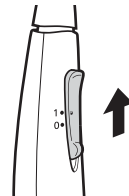

## ■ ပုံသွင်းပုံ

အရေပြားပေါ်တွင် ဘလိတ်ဓားကို တစ်ပြေးညီကပ်ထားပါ။

မြှားပြထားသည့်အတိုင်း အမွှေးနုလမ်းကြောင်းကို ဆန့်ကျင်ပြီး ဖြည်းညင်းစွာ ရိတ်ပါ။

- နဖူး (ပုံ-၁)  
ဆံသားအဆုံးမှ စတင်ပြီး နဖူးအလယ်သို့ ဆွဲပါ။ ထို့နောက် ဆံသားအဆုံးသို့ ပြန်လည်ဆွဲပါ။
- ပါးပြင် (ပုံ-၂)  
မျက်နှာပြင်အလယ်မှ အပြင်ဘက်သို့ ဆွဲပါ။
- နှာခေါင်းအောက် (ပုံ-၃)  
ပုံသွင်းမီ နှုတ်ခမ်းများကို ဧည့်လိုက်ပါ။
- နားသယ် (ပုံ-၄)  
နားသယ်အတိုအရှည်ချိန်ဆပြီး အောက်ခြေသို့ ဆွဲပါ။
- မျက်လုံးအောက်ခြေ (ပုံ-၅)  
မျက်လုံးအောက်ခြေနားအရေပြားကို လက်ချောင်းဖြင့် အသာအယာဖိပြီး အလယ်ဗဟိုမှ အောက်ဘက်သို့ ဆွဲချပါ။
- လည်ပင်း (ပုံ-၆)  
အပေါ်ဘက်သို့ ပင့်တင်ပါ။

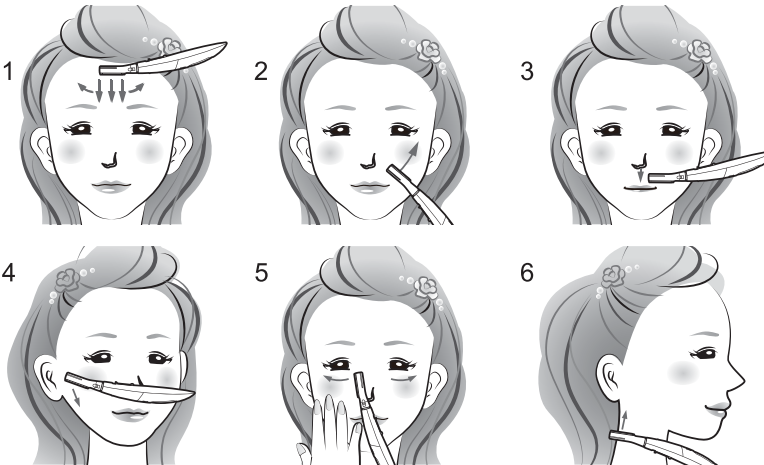

# မျက်ခုံးမွှေးရိတ်ပုံ

(မျက်ခုံးပုံသွင်းခြင်း)

၁။ မျက်ခုံးရိတ်အိမ်ကိုတပ်ဆင်ပါ။

- အလွန်အကျွံတုန်ခါမှုလျော့ချရန် ရိတ်စက်ခေါင်းအား လက်ချောင်းဖြင့်ဖိထားပါ။
- ကလစ်ဟုအသံမြည်သည်အထိ မျက်ခုံးရိတ်အိမ်ကို ဘလိတ်ဓားသို့တပ်ဆင်ပါ။ (တပ်ဆင်ရန် - ဘလိတ်အသွားဖြင့်ချိန်ညှိပါ။)

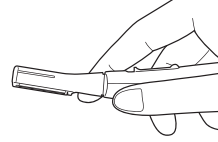

၂။ ပါဝါခလုတ်ကိုဖွင့်ပါ။ စတင်ရိတ်ပါ။

မြှားပြထားသည့်အတိုင်း ဖြည်းညင်းစွာရွေ့လျားပါ။

- မျက်ခုံးအပေါ်ပိုင်းတွင် ၂ မီလီမီတာမှ ၃ မီလီမီတာအထိ ချန်ထားပါ။
- မျက်ခုံးအောက်ခြေကိုရိတ်ရာတွင် မျက်ခွံကို အသာအယာဖိထားပြီး ရိတ်နေစဉ် အရေပြားကို ဆန့်ထားပါ။
- မျက်ခုံးကြားရိတ်ရာတွင် မြှားပြထားသည့် လမ်းကြောင်းအတိုင်းရိတ်ပါ။
- မရိတ်မီ မျက်ခုံးမွှေးဆွဲထားပါက ပိုမိုလွယ်ကူစွာ ရိတ်နိုင်ပါသည်။

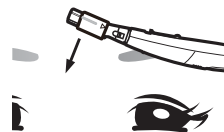
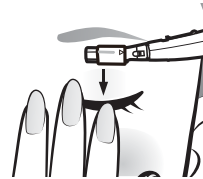
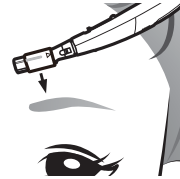



(မျက်ခုံးပုံသွင်းခြင်း)

၁။ မျက်ခုံးမွှေးဘီးအားတပ်ဆင်ပါ။

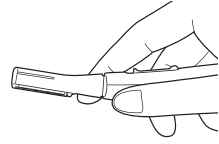

- အလွန်အကျွံတုန်ခါမှုလျော့ချရန် ရိတ်စက်ခေါင်းအား လက်ချောင်းဖြင့်ဖိထားပါ။
- ပုံသွင်းမည့်အရည်ကိုရွေးချယ်ပါ။ (a) စည်းအတိုင်းချိန်ညှိပါ။ (b) ကလစ်ဟုအသံမြည်သည်အထိ ဘီးကို ဘလိတ်စားဆီသို့ တိုက်ရိုက်တပ်ဆင်ပါ။

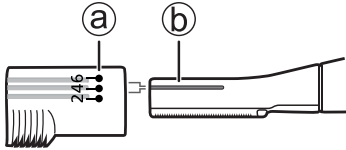

ပုံသွင်းမည့်အရည်ကို မျက်ခုံးရိတ်ဘီးတပ်ဆင်ထားသည့်အတိုင်းရွေးချယ်ပါ			
မျက်ခုံးမွှေးဘီးတွင် ဖော်ပြထားခြင်း	6	4	2
ပုံသွင်းအရည်	၆ မီလီမီတာခန့်	၄ မီလီမီတာခန့်	၂ မီလီမီတာခန့်

၂။ ပါဝါခလုတ်ကိုဖွင့်ပါ။ စတင်ရိတ်ပါ။

- ပုံသွင်းရန် အရေပြားနားအထိကပ်လျက် ဘီးကိုဖိလိုက်ပါ။
- မိမိမျက်ခုံးမွှေးနှင့်အညီလိုက်၍ ဘီးကိုထားပါ။ မျက်ခုံးအခြီးမှ အစသို့ရွေ့လျားပါ။
- မိမိလိုချင်သောအလျား မရောက်မချင်း ဆက်လက်ရိတ်သွားပါ။
- တစ်ဦးချင်းစီအပေါ်တွင်မူတည်ပြီး မျက်ခုံးအဖျားလေးများ အထက်သို့ကော့နေတတ်ပါသည်။ ဤသို့ဖြစ်ပါက အမွှေး၏လားရာနှင့်ဆန့်ကျင်ပြီး နဖူးမှနှာခေါင်းဘက်သို့ ရွေ့လျားရန် အကြံပြုပါသည်။

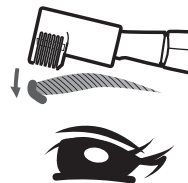
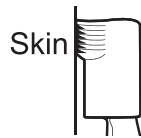

# ဘလိတ်ဓားတပ်ဆင်ခြင်း/ဖြုတ်ခြင်း

ဘလိတ်ဓားတပ်ဆင်ခြင်း၊ ဖြုတ်ခြင်း မပြုလုပ်မီ ပါဝါလှေကားပိတ်ထားရန်စစ်ဆေးပါ။

## ■ ဖြုတ်ပုံ

၁။ အလွန်အကျွံတုန်ခါမှုလျော့ချရန် ရိတ်စက်ခေါင်းအား လက်ချောင်းဖြင့်ဖိထားပါ။

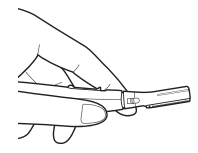

၂။ မြှားပြထားသည့်အတိုင်း ဘလိတ်ဓားအိမ်ကိုပိတ်လိုက်ပါ။  
• လက်သည်းဖြင့်ရွှေ့ပိတ်လျှင်လွယ်ကူပါသည်။

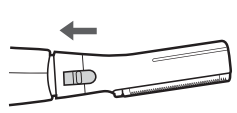

၃။ မြှားပြထားသည့်အတိုင်း ဘလိတ်ဓားကိုဖယ်ရှားပါ။  
• အောက်ဘက်သို့ရွေ့လျားထားစဉ် ဘလိတ်ဓားကို ဖယ်ရှားပါ။

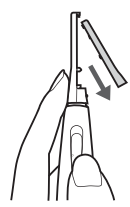

## ■ ဖြုတ်ပုံ

၁။ အလွန်အကျွံတုန်ခါမှုလျော့ချရန် ရိတ်စက်ခေါင်းအား လက်ချောင်းဖြင့်ဖိထားပါ။

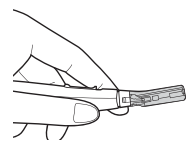

၂။ ကိုယ်ထည်ထိပ်ပိုင်းရှိ ချိတ်သေးသေးလေးအား ဘလိတ်ဓား အပေါက်အတွင်းသို့ထည့်သွင်းပါ။

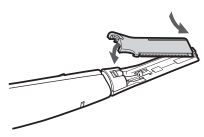

၃။ မြှားပြထားသည့်အတိုင်း ဘလိတ်ဓားအိမ်ကို ဘေးသို့ဖယ်ရှားပါ။  
• လက်သည်းဖြင့်ရွှေ့ပိတ်လျှင်လွယ်ကူပါသည်။

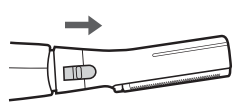

# သန့်ရှင်းရေးလုပ်ပုံ

သန့်ရှင်းရေးမလုပ်မီ ပါဝါလှုပ်ပိတ်ထားပါ။

၁။ ဘလိတ်ဓားကိုဖယ်ရှားပြီး ဘရပ်ရှ်ဖြင့်သန့်ရှင်းရေးလုပ်ပါ။

- ဘလိတ်ဓားကိုတစ်စစီမဖြုတ်ပါနှင့်။

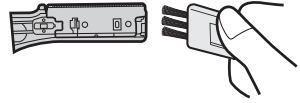

၂။ ရိတ်စက်အတွင်း ဆံသားစများကပ်နေပါက အဝတ်စအခြောက်ဖြင့်သန့်စင်ပါ။

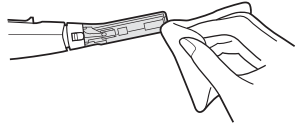

၃။ ဘလိတ်ကိုပြန်လည်တပ်ဆင်ပါ။

## ► မှတ်သားရန်

- ဤစက်ကို ရေဖြင့်ဆေးကြော၍မရပါ။
- အကယ်၍မိတ်ကပ်ရုံသောမျက်နှာပြင်တွင် အသုံးပြုပါက အကြွင်းအကျန်များမရှိစေရန် သေချာသန့်စင်ပေးပါ။  
မသုတ်မီ ပျော့ပြောင်းသောအဝတ်စကို ရေထဲနစ်၍ ဆပ်ပြာခဲဖြင့် ဆေးကြောကာ အရည်ညစ်လိုက်ပါ။
- အမိကကိုယ်ထည်ကို အရက်ပြန်၊ လက်သည်းနီဖျက်ဆေး သို့မဟုတ် အဝတ်လျှော်ဆပ်ပြာ (လက်ဆေးဆပ်ပြာ) ဖြင့်မဆေးကြောပါနှင့်။  
(ထိုသို့ပြုလုပ်မိပါက အစိတ်အပိုင်းများအရောင်လျော့ခြင်း၊ ကွဲအက်ခြင်း သို့မဟုတ် ချို့ယွင်းခြင်းတို့ ဖြစ်ပေါ်စေနိုင်ပါသည်။)
- သန့်စင်ပြီးနောက် အကာအကွယ်အဖုံးကို ပြန်လည်တပ်ဆင်ရန် မမေ့ပါနှင့်။

## တစ်စုံတစ်ရာချို့ယွင်းမှုဖြစ်ပေါ်ခြင်း

ချို့ယွင်းချက်	လုပ်ဆောင်ချက်
ရိတ်စက်သည် ယခင်ကဲ့သို့ ကောင်းစွာ မဖြစ်တောက် နိုင်ခြင်း	<ul style="list-style-type: none"> <li>▶ ဘလိတ်စားကိုအစားထိုးပါ။</li> <li>▶ အစားထိုးရန်လမ်းညွှန်ချက်များ - ခန့်မှန်းခြေ ၁ နှစ်ခွဲ (ဆံသားအခြေအနေနှင့် အသုံးပြုသည့်အကြိမ်အရေအတွက်ပေါ်မူတည်ပြီး ပြောင်းလဲနိုင်ပါသည်)</li> </ul>
ရိတ်စက်အလုပ်မလုပ်ခြင်း	▶ ဘက်ထရီအသစ်ဖြင့်အစားထိုးပါ။
	▶ ဆံသားအမှုန်အစများကို သန့်ရှင်းပါ။
	▶ ဘက်ထရီ နေရာတစ်ကျတပ်ဆင်ခြင်းရှိမရှိ စစ်ဆေးပါ။

ချို့ယွင်းမှုဆက်လက်ဖြစ်ပေါ်နေပါက ပြုပြင်ရန် ဝယ်ယူခဲ့သောဆိုင် သို့မဟုတ် Panasonic ၏ တရားဝန်ကိုယ်စားလှယ်အား ဆက်သွယ်အကြောင်းကြားပါ။

## ခွဲခြားဖော်ပြခြင်း

ဖော်ဒယ်နံပါတ်	ES-WF61
ပါဝါ	LR03 (AAA alkaline ဘက်ထရီ) (သီးသန့်ဝယ်ယူရန်)

ဤစက်ပစ္စည်းသည် အိမ်တွင်းသုံးအတွက်သာ ရည်ရွယ်ပါသည်။